

Sistema mobile **ICON**



REHASENSE

Carrozzina manuale serie – 10, 20, 30 & 40
Manuale d'uso



ICON-10

Carrozzina leggera di base pieghevole in acciaio



ICON-20

Carrozzina leggera standard pieghevole in alluminio



ICON-30

Carrozzina leggera pieghevole in alluminio con
parametri avanzati



ICON-40

Carrozzina leggera pieghevole in alluminio con
configurazione avanzata



Indice:

- 1 Informazioni preliminari**
- 2 Istruzioni d'uso e precauzioni**
- 3 Descrizione del prodotto**
- 4 Uso della carrozzina**
- 5 Pulizia**
- 6 Conservazione e manutenzione**
- 7 Condizioni di garanzia**
- 8 Dati tecnici**
- 9 Montaggio e impostazioni dei componenti della carrozzina**
 - 9.1 Sistema mobile ICON**
 - 9.1.1 Icon 10**
 - 9.1.2 Icon 20**
 - 9.1.3 Icon 30**
 - 9.1.3 Icon 40**
 - 9.2 Impostazioni generali**
 - 9.2.1 Ruote**
 - 9.2.2 Freni**
 - 9.2.3 Poggiapiedi**
 - 9.2.4 Bracciolo**
- 10 Accessori**
 - 10.1 Poggiatesta**
 - 10.2 Maniglie di spinta con regolazione in altezza**
 - 10.3 Regolazione dell'angolo di inclinazione dello schienale**
 - 10.4 Traversa di rinforzo**
 - 10.5 Regolazione del rivestimento dello schienale**
 - 10.6 Supporti del corpo**
 - 10.7 Ruote antiribaltamento scorrevoli**

1. Informazioni preliminari

Gentile Utente,

Grazie di aver scelto la nostra carrozzina **ICON**. Siamo sicuri che non sarete delusi della qualità, della durezza o del design della carrozzina. Il presente manuale d'uso contiene la descrizione del dispositivo medico e le istruzioni importanti per garantire l'uso corretto e sicuro del prodotto. Si prega di leggere attentamente le presenti istruzioni d'uso. È cruciale di leggere i requisiti di sicurezza e di rispettarli.

La società **REHASENSE®** continua a sviluppare i propri prodotti, per cui si riserva il diritto di modificarne le specifiche e le funzioni senza preavviso.

La carrozzina ICON non può essere utilizzata per sedersi in veicoli in movimento (ad es. autovetture, pullman, treni, metro, etc.). Per maggiori dettagli, vedere il capitolo "Raccomandazioni relative al trasporto".

In caso di qualsiasi domanda rivolgersi al rivenditore o direttamente a REHASENSE®. I recapiti di contatto sono consultabili all'ultima pagina del presente manuale.

Destinazione d'uso e indicazioni

Destinazione: La sedia a rotelle manuale è un dispositivo medico indicato per l'uso da parte di persone a mobilità ridotta che non sono in grado di stare in piedi, sedersi e/o camminare autonomamente. È destinata al trasporto e movimentazione di tali persone in posizione seduta. Gli utenti possono spostarsi con la sedia a rotelle in modo indipendente o con un assistente. La carrozzina può essere utilizzata sia all'interno che all'esterno su diverse superfici (asfalto, calcestruzzo, roccia o ghiaia) in buone condizioni atmosferiche. Ogni altro uso è vietato.

Indicazioni: il dispositivo è destinato in particolare alle persone che (a causa di un'ampia varietà di possibili problemi di salute) non possono stare in piedi e/o camminare e necessitano di un dispositivo di trasporto per alcune o tutte le loro attività quotidiane.

Controindicazioni: questo tipo di carrozzina non è destinato all'uso da parte di persone con paralisi flaccida o altre malattie che possono causare seri problemi di controllo del corpo. Tali persone necessitano di sedie a rotelle speciali destinate a un supporto stabile aggiuntivo del corpo dell'utente. La necessità e la possibilità di utilizzare la carrozzina Icon va sempre valutata su indicazione del medico o del fisioterapista. La sedia a rotelle manuale è un dispositivo medico indicato per l'uso da parte di persone a mobilità ridotta che non sono in grado di stare in piedi, sedersi e/o camminare autonomamente. È destinata al trasporto e movimentazione di tali persone in posizione seduta.

Informazioni aggiuntive

La carrozzina **ICON** è stata testata ed è conforme alle norme europee seguenti: PN-EN 12182; PN-EN 12183; PN-EN 1021-1; PN-ISO 7176-1,3,5,7,8,15 e PN-ISO 7176-19 per **ICON 20**, **ICON 30** i **ICON 40**.

Ha il marchio CE e soddisfa i requisiti riguardanti i dispositivi medici. Con l'adeguato impiego, la carrozzina può essere utilizzata senza problemi per diversi anni.

2. Istruzioni d'uso e precauzioni

- Icon 10 e 20 non può essere caricata con più di 140 kg
- Icon 30 e Icon 40 non può essere caricata con più di 150 kg per la larghezza del sedile fino a 50 cm inclusi (telaio a croce 1 a 1) e fino a 190 kg per la larghezza del sedile di 53,57,61 cm (telaio a croce 2 a 1)
- La carrozzina non può essere caricata con meno di 75 kg e più di 136 kg per l'uso nei veicoli di trasporto approvati.
- Prima del primo utilizzo, leggere attentamente il manuale d'uso. Il produttore non risponde dei danni causati da un uso improprio della carrozzina e dall'uso per scopi diversi dall'uso previsto.
- Utilizzare la carrozzina solo in condizioni integre.
- Evitare le manomissioni alla costruzione della carrozzina, a meno che il produttore non lo accetti per iscritto.
- Quando si regola la carrozzina, fare attenzione a non schiacciarsi le dita o altre parti del corpo tra le due parti mobili della carrozzina
- Assicurarsi che tutte le 4 ruote siano SEMPRE a contatto con la superficie durante l'uso. Ciò garantirà il corretto equilibrio e permetterà di evitare incidenti.
- Quando si utilizza la carrozzina in posizione stazionaria, i freni a mano devono essere bloccati

- In caso di difetti o malfunzionamenti, si prega di contattare immediatamente il venditore.
- Seguire tutti i consigli e le avvertenze del produttore
- La sedia a rotelle deve essere utilizzata solo su superfici solide.
- Usare la carrozzina ed esporla al contatto diretto e prolungato con il sole può provocare ustioni sulla pelle.
- Si sconsiglia di utilizzare la carrozzina sulla sabbia, nel fango o in condizioni atmosferiche estreme.
- L'assistente a una persona disabile su una sedia a rotelle dovrebbe essere perfettamente in forma e in buone condizioni di salute.
- Non rimuovere da soli parti e accessori dalla carrozzina. Ciò può influire sulla stabilità della carrozzina
- Evitare di lasciare la carrozzina vicina a fonti di calore e fiamme libere (fuoco, stufe). Si sconsiglia inoltre di fumare sigarette durante l'uso, in quanto la carrozzina non è ignifuga.

Prestare particolare attenzione ai contrassegni allegati:

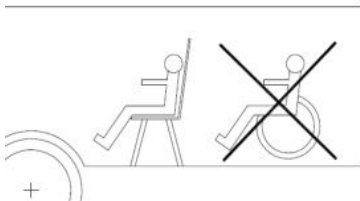

Non utilizzare la sedia a rotelle come sedile quando si viaggia su un mezzo di trasporto (es. autobus, treni, metro, aerei). È vietato sedersi sulla carrozzina durante il trasporto. La carrozzina deve essere piegata e fissata durante il viaggio. L'utente su sedia a rotelle deve essere seduto in modo sicuro nel sedile appropriato. Il mancato rispetto delle raccomandazioni di cui sopra può causare incidenti.

Se le disposizioni riguardanti "l'uso della carrozzina per sedersi in veicoli" sono rispettate, ICON 20, 30, 40 può essere impiegato come sedile in veicoli in movimento.



La struttura della carrozzina è composta da molti elementi mobili, grazie ai quali è possibile selezionare e regolare il parametro appropriato della carrozzina. Pertanto, è necessario prestare particolare attenzione alle dita e ad altre parti del corpo durante l'apertura, la chiusura, la regolazione dell'altezza e della larghezza appropriate o il cambio delle ruote. Pericolo di taglio o intrappolamento delle parti del corpo.

3. Descrizione del prodotto

La carrozzina Icon è fornita di serie con: freni di stazionamento, poggiatesta, braccioli ed è dotata di ruote motrici e ruote anteriori piroettanti. La carrozzina è eseguita in alluminio o acciaio (Icon 10) verniciati a polvere, resistenti alla corrosione. Per eseguire alcune operazioni di regolazione, sono necessari strumenti generalmente disponibili come: chiavi a brugola, regolabili o a tubo, un cacciavite, ecc.

La carrozzina, grazie alla sua struttura pieghevole, offre il comfort nel trasporto e nello stoccaggio. È facile da usare ed estremamente facile da manovrare.

Viene consegnata in parti da assemblare in una scatola di cartone.

Con la dotazione standard di una carrozzina, il pacchetto comprende:

- n. 1 struttura principale pieghevole del telaio con schienale imbottito e sedile, n. 2 braccioli, n. 2 ruote motrici e n. 2 ruote piroettanti;
- n. 2 poggiatesta
- n. 1 sedile
- n. 1 manuale d'uso

Il set di accessori in dotazione dipende dall'ordine specifico.

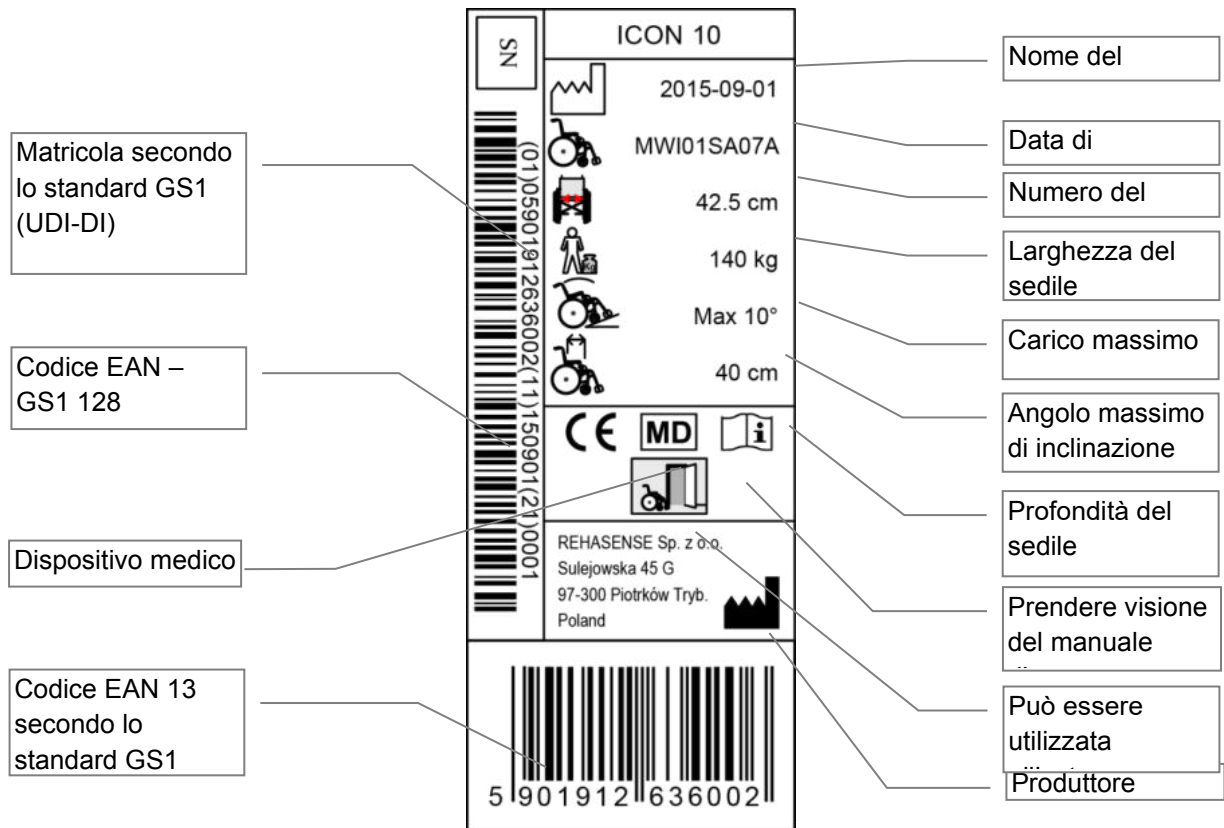

Etichettatura sulla carrozzina sulla parte inferiore del telaio

La carrozzina si compone di:



La foto soprastante mostra il prodotto esemplare con il posizionamento dei suoi elementi di base. La tua carrozzina ed i suoi componenti possono (a seconda della versione) avere aspetto diverso da quello mostrato sopra ma il loro nomi e le posizioni rimangono invariati.

Accessori:

La carrozzina, a seconda della versione, può essere dotata di ruote di diverso tipo, freni a tamburo, croce singola o doppia, poggipiedi regolabili, poggipiedi per persone dopo amputazioni, braccioli per emiplegici, supporti antiribaltamento, poggiatesta, supporti per il corpo, cinture di sicurezza, cuscino del sedile, rivestimento dello schienale con tensione regolabile, schienale con angolo di inclinazione regolabile, maniglie di spinta regolabili in altezza, traversa di rinforzo dello schienale, tavolino, ombrellone, portaflebo e portastampelle/bastoni.

Montaggio della carrozzina:

Si consiglia di eseguire il primo montaggio e regolazione presso il punto di vendita/assistenza specializzato. Non assemblare da soli.

- Prima di tutto, controllare se tutti gli elementi della carrozzina conformi alla specifica scelta siano presenti nella confezione. In caso di parti mancanti, segnalarlo immediatamente al proprio fornitore.
- Le parti rimovibili della carrozzina, come le ruote posteriori, i braccioli e gli accessori, devono essere montate sulla carrozzina secondo le istruzioni contenute nelle sezioni sui componenti specifici nel questo manuale.

Aprire e chiudere la carrozzina:

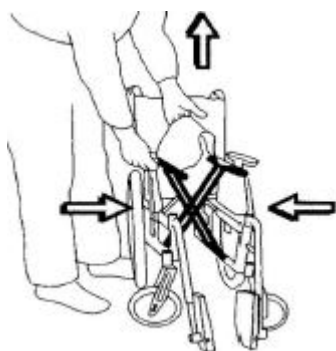

Chiusura: Togliere il cuscino. Alzare i piedi alla posizione verticale. Alzare il sedile.

Per aprire: Spingere con entrambe le mani i lati del sedile verso il basso. Attenzione alle dita!

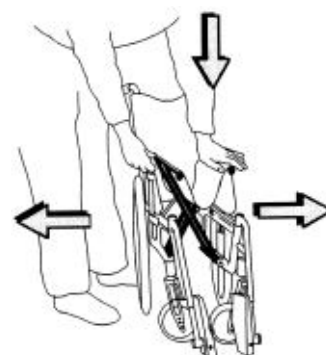

4. Uso della carrozzina

Sollevamento della carrozzina

Sollevare la carrozzina utilizzando esclusivamente le maniglie di spinta e telai laterali indicati in figura accanto.

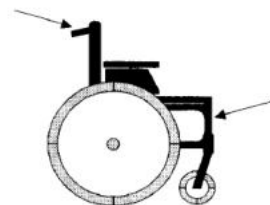

NOTA BENE! È vietato spostare la carrozzina con poggipiedi o braccioli!

Come spostare un passeggero da e verso una sedia a rotelle

L'apprendimento delle tecniche di spostamento del passeggero deve avvenire sotto la stretta supervisione di personale qualificato. Di seguito sono presentati solo i nostri consigli.



Spostamento del passeggero dalla carrozzina al letto

Il passeggero deve essere rivolto con il suo lato verso il letto, indipendentemente dal fatto se viene assistito da un'altra persona o meno. Avvicinare la carrozzina il più vicino possibile al letto e assicurarsi che le ruote anteriori piroettanti siano rivolte in avanti. Azionare il freno, sollevare il bracciolo / imbottitura laterale su quel lato della carrozzina da cui ci si trasferisce a letto



Spostamento del passeggero dal letto sulla carrozzina

Il passeggero deve essere rivolto con il suo lato verso il letto, indipendentemente dal fatto se viene assistito da un'altra persona o meno. Avvicinare la carrozzina il più vicino possibile al letto e assicurarsi che le ruote anteriori piroettanti siano rivolte in avanti. Azionare il freno, alzare i poggipiedi. Non salire sul poggipiedi in quanto ciò potrebbe causare il ribaltamento della carrozzina. Gli assistenti devono utilizzare in particolare la forza muscolare delle braccia e delle gambe per spostare il passeggero senza chinarsi troppo e sforzare la schiena

Una corretta distribuzione del peso è essenziale per il corretto utilizzo della carrozzina. Il corretto funzionamento della carrozzina è influenzato non solo dal peso, ma anche dalla struttura corporea, dalla posizione della persona seduta sulla carrozzina e dalla posizione delle ruote posteriori della carrozzina. Maggiore è la proporzione del peso di una persona da trasportare posta sulle ruote posteriori della carrozzina, più è facile guidarla. Maggiore è la proporzione del peso di una persona da trasportare posta sulle ruote anteriori, più è difficile guidare la carrozzina.

AVVERTIMENTO! L'assistente deve assicurarsi che il freno è sempre azionato prima di allontanarsi dalla carrozzina con l'utente seduto dentro.

AVVERTIMENTO! Assicurarsi sempre che le ruote piroettanti anteriori siano rivolte in avanti quando la carrozzina è ferma, per aumentare il contatto con il suolo.

Salire su un cordolo/ostacolo

Utente che sale su un cordolo/ostacolo



(Si consiglia che solo gli utenti esperti nell'impiego di una sedia a rotelle devono utilizzare le tecniche elencate di seguito) Avvicinare la carrozzina il più vicino possibile alla soglia, inclinare la carrozzina sulle ruote posteriori e sollevare le ruote anteriori di rotolamento all'altezza della soglia. Spingere in avanti le ruote posteriori e allo stesso tempo inclinarsi in avanti, trasferendo il proprio peso sulla parte anteriore della carrozzina.

Assistente e utente che sale su un cordolo/ostacolo



L'assistente inclina la carrozzina all'indietro premendo con il piede il tubo orizzontale inferiore del telaio e utilizzando le maniglie di spinta per manovrarla in modo che le ruote anteriori appoggino contro il cordolo. Quindi inclina leggermente la carrozzina in avanti fino a quando la carrozzina non sia posta per intero sul cordolo.

Utente che si avvicina all'ostacolo in senso contrario di marcia



(La tecnica menzionata funzionerà solo se la soglia è bassa e se il poggiapiedi non tocca la terra) Avvicinarsi all'ostacolo in senso contrario di marcia fino a quando le ruote non tocchino l'ostacolo, quindi spingere le ruote all'indietro inclinandosi all'indietro.

Assistente e utente che si avvicina all'ostacolo in senso contrario di marcia



Avvicinarsi all'ostacolo in senso contrario di marcia finché le ruote non tocchino l'ostacolo, inclinare la carrozzina all'indietro sollevando le ruote anteriori all'altezza dell'ostacolo utilizzando il pedale. Tirare indietro la sedia a rotelle finché le ruote anteriori non si trovino sopra la soglia. Quindi abbassare con cautela le ruote anteriori sulla base.

Come scendere dalla soglia

Utente che scende da un cordolo/ostacolo con la parte anteriore rivolta verso l'ostacolo



(Si consiglia che solo gli utenti esperti nell'impiego di una sedia a rotelle devono utilizzare le tecniche elencate di seguito)

Avvicinare la carrozzina il più vicino possibile al bordo per bilanciare la carrozzina sulle ruote posteriori consentendo alle ruote anteriori di sollevarsi da terra quanto necessario. Scendere dall'ostacolo molto lentamente abbassando a terra le ruote anteriori.

Assistente e utente che scende da un cordolo/ostacolo



Inclinare la carrozzina all'indietro utilizzando il pedale e consentendo alle ruote anteriori di sollevarsi da terra quanto necessario. Scendere dall'ostacolo molto lentamente abbassando a terra le ruote anteriori.

Utente che scende dal cordolo/ostacolo in senso contrario di marcia



(Si consiglia di non utilizzare questo metodo quando l'altezza dell'ostacolo supera 10 cm)

Avvicinarsi con la carrozzina il più vicino possibile al bordo. Scendere dalla soglia molto lentamente inclinandosi in avanti allo stesso tempo.

Attenzione! Questa operazione può essere pericolosa e si rischia di ribaltare la carrozzina.

Assistente e utente che scende da un cordolo/ostacolo in senso contrario di marcia



Avvicinarsi con la carrozzina in senso contrario di marcia il più vicino possibile al bordo. Scendere molto lentamente, al contempo inclinando la carrozzina sulle ruote posteriori finché le ruote anteriori non superino l'ostacolo. Abbassare lentamente la carrozzina sulle ruote anteriori.

Superamento di pendenze

Si prega di rispettare le seguenti istruzioni mentre si guida sulle pendenze:

- Evitare il cambiamento del senso di marcia
- Cercare di guidare in linea retta. Non girare sui lati.
- Non esitare a chiedere aiuto per evitare rischi inutili.
- Quando si va in salita, inclinarsi in avanti per spostare in avanti il baricentro, il che renderà la sedia a rotelle più stabile.
- Durante la discesa, inclinarsi all'indietro per spostare il baricentro all'indietro, il che renderà la sedia a rotelle più stabile.
- Controllare la velocità utilizzando le corde delle ruote posteriori, non utilizzare i freni della carrozzina

Salire, scendere le scale

Attenzione! Chiedere sempre aiuto a qualcun altro. La carrozzina deve essere spostata da almeno 2 persone in buone condizioni fisiche e in buone condizioni di salute per svolgere questo compito.

Attenzione! Non salire mai con la carrozzina su una scala mobile, né da solo né con l'aiuto di un'altra persona.

Salire le scale:



Avvicinarsi con la carrozzina alle scale affinché le ruote posteriori tocchino il primo gradino. Utilizzando le maniglie, inclinare la carrozzina all'indietro. L'altra persona aiuta a afferrare la parte frontale inferiore del telaio della carrozzina.

Attenzione! Non sollevare mai la carrozzina afferrandola con il poggiatesta.

Portare la carrozzina lentamente su, gradino dopo gradino. Superato l'ultimo gradino, tirare indietro la carrozzina finché le ruote anteriori non si abbassino a terra. I partecipanti dovrebbero utilizzare principalmente la forza dei muscoli delle gambe per trasportare la sedia a rotelle evitando l'eccessiva flessione e l'indebolimento dei muscoli della schiena.

Scendere le scale:

Il trasporto della carrozzina giù dalle scale deve essere effettuato nello stesso modo sopradescritto.

Raccomandazioni sul trasporto

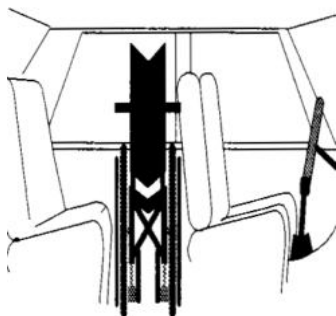

La carrozzina ICON è facile da trasportare. Può essere piegata e smontata per ridurne il peso e le dimensioni. È anche possibile smontare le ruote motrici, i poggiatesta e piegare la carrozzina come sopra descritto.

Attenzione! La carrozzina non è un seggiolino auto. Quando si viaggia in auto è vietato sedersi sulla sedia a rotelle. La carrozzina deve essere piegata e fissata durante il trasporto.

5. Pulizia

Telaio

Il telaio va pulito con un panno umido o in alternativa con un detergente delicato. Quindi asciugarlo con un panno asciutto. Controllare periodicamente il telaio per trovare gli eventuali danneggiamenti della vernice che possono causare la corrosione. In caso di danneggiamenti visibili nel telaio (rottture, difetti di vernice, etc.) rivolgersi al rivenditore locale per la diagnostica e l'assistenza.

Il sedile e lo schienale sono eseguiti in nylon molto durevole e rinforzato. L'imbottitura del sedile può essere facilmente rimossa svitando le viti dai tubi del telaio. Il rivestimento dello schienale può essere rimosso rimuovendo le viti dai tubi dello schienale. L'imbottitura del sedile e dello schienale possono essere lavati con una spugna e un sapone delicato.

Lo sporco su parti metalliche e plastiche può essere rimosso con detersivi di comune uso, utilizzando una spugna o un panno morbido. Leggere le informazioni specifiche sul prodotto e utilizzare solo detersivi commerciali adatti alla pulizia e alla disinfezione (senza solventi o materiali abrasivi)

6. Conservazione e manutenzione

Nonostante la struttura solida e l'impiego di materiali resistenti, il dispositivo è soggetto all'usura. Pertanto, è consigliabile sottoporre il prodotto a un controllo professionale ad intervalli regolari.

Per la manutenzione di base sarà sufficiente un set di chiavi a bussola, una chiave regolabile, un cacciavite a testa piatta e un cacciavite trasversale.

Gli elementi che dovrebbero essere controllati regolarmente sono elencati di seguito:

<i>Parte</i>	<i>Tipo di controllo</i>	<i>Frequenza</i>
Pneumatici	Controllare la pressione degli pneumatici (2,0-2,2 bar), stato del battistrada e degli pneumatici. La pressione di entrambi gli pneumatici deve essere allo stesso livello. Gli pneumatici più duri forniranno una migliore manovrabilità e facilità di guida, ma ridurranno il comfort su terreni accidentati.	Almeno una volta alla settimana
Ruote anteriori	Verificare se le viti sono correttamente serrate. Il gioco della forcella anteriore può danneggiare, rompere le viti, il che può causare un incidente.	Almeno una volta alla settimana
Raggi	Verificare la presenza di raggi allentati che potrebbero causare la deformazione della ruota. In caso di guasto, contattare l'assistenza.	Se c'è un problema.
Assi delle ruote	Controllare se non sono sporche. Rimuovere tutte le impurità.	Se necessario
Cerchioni delle ruote	Controllare se non sono deformati o usurati. Rischio di lesioni alle mani.	Se necessario
Freni	La forza della frenatura dipende dalla pressione negli pneumatici. Lo sporco accumulato sugli pneumatici può anche influire sulle prestazioni dei freni. I freni devono essere privi di sporco, lo sporco può essere rimosso con un panno umido. Lubrificare le parti interne del freno. Controllare la posizione orizzontale del freno.	Almeno una volta alla settimana.

Telaio	Si consiglia di mantenere pulito il telaio per un migliore controllo dell'usura	Almeno una volta al mese o secondo necessità.
Ruote anteriori	Lo spazio tra le forcelle e le ruote deve essere sempre pulito. La mancata osservanza delle raccomandazioni può causare un'usura più rapida delle ruote. Per pulire questo spazio, smontare le ruote dalle forcelle, pulirle e riavvitarle.	Almeno una volta al mese o secondo necessità.
Parti allentate	Verificare la presenza di parti allentate della carrozzina. Se si notano le viti allentate, stringerle.	Una volta al mese.

Problema più comuni e soluzioni

Se si nota qualsiasi malfunzionamento della sedia a rotelle, non utilizzarla: contattare il punto vendita locale o il reparto di assistenza del fornitore della carrozzina. Il produttore non garantisce il corretto funzionamento della carrozzina se si utilizzano ricambi non originali.

<u>Segno</u>	<u>Possibile causa</u>	<u>Cosa bisogna fare?</u>
La carrozzina si inclina verso un lato	●Una delle ruote può essere deformata	●Gonfiare gli pneumatici (2,0-2,2 bar). ●Controllare se la carrozzina è caricata in modo uniforme
È difficile spingere la carrozzina	●Bassa pressione negli pneumatici ●Assi delle ruote anteriori sporchi ●Troppo carico sulle ruote anteriori.	●Gonfiare gli pneumatici (2,0-2,2 bar). ●Eliminare lo sporco. ●Bilanciare il peso.
La carrozzina non è più manovrabile	●Bassa pressione negli pneumatici ●Ruote anteriori troppo strette. ●Assi delle ruote anteriori sporchi	●Gonfiare gli pneumatici (2,0-2,2 bar). ●Controllare e, se necessario, allentare le ruote strette. ●Rimuovere lo sporco e pulire le ruote anteriori.
Freni non funzionano correttamente	●Bassa pressione negli pneumatici	●Gonfiare gli pneumatici (2,0-2,2 bar).
È difficile aprire e chiudere la carrozzina	●L'imbottitura è troppo tesa ●La croce del telaio è sporca	●Svitare le viti di bloccaggio dell'imbottitura e allentare. ●Pulire il telaio e oliare.
La carrozzina ha perso stabilità	●Bassa pressione negli pneumatici ●Gli elementi della carrozzina non sono state montate correttamente.	●Gonfiare gli pneumatici (2,0-2,2 bar). ●Verificare se tutte le viti siano serrate correttamente.
Pneumatico forato	●Possibile foratura della camera d'aria ●Camera d'aria e pneumatico usurati	●Contattare il rivenditore di sedie a rotelle o l'officina di riparazione di biciclette più vicina per riparare o sostituire camere d'aria e pneumatici danneggiati

In caso di guasto alla carrozzina, contattare l'assistenza. Il produttore non garantisce il corretto utilizzo della carrozzina quando le riparazioni vengono effettuate con ricambi non originali.

NOTA BENE! Si raccomanda di procedere alla manutenzione della carrozzina solo presso l'assistenza autorizzata.

NOTA BENE! Le riparazioni eseguite dall'assistenza non specializzata possono far decadere la garanzia.

Assistenza autorizzata

Per conoscere l'assistenza autorizzata più vicina, contattare il rivenditore o il produttore del dispositivo.

Invio della carrozzina o dei suoi elementi all'assistenza

Se è necessario riparare la carrozzina, si prega di contattare l'assistenza o il negozio dove è stata acquistata la sedia a rotelle.

Se la riparazione richiede l'invio delle parti all'assistenza, queste devono essere adeguatamente protette. A tal fine, si consiglia di conservare l'imballo originale e di inviarlo all'assistenza utilizzando l'azienda di trasporto del produttore della carrozzina.

NOTA BENE! Il produttore non è responsabile per danni di trasporto derivanti da un imballaggio improprio

della carrozzina o delle sue parti.

Stoccaggio

Stoccare il dispositivo in un luogo asciutto e temperatura sopra lo zero. La carrozzina può essere ripiegata per ridurre lo spazio necessario per lo stoccaggio. Si può anche staccare il poggiatesta per risparmiare ancora più spazio. La bassa temperatura o l'umidità possono danneggiare pneumatici, tessuti, assi, cuscinetti e altre parti del prodotto. Per proteggere i pneumatici dalla deformazione durante lunghi periodi di rimessaggio, si consiglia di appoggiare la carrozzina sul telaio mediante staffe, inoltre si consiglia di coprire la carrozzina per proteggerla da polvere e sporco.

Smaltimento

Il prodotto non può essere smaltito con rifiuti urbani e deve essere consegnato al centro di riciclaggio competente.

7. Termini di garanzia

- Il produttore offre una garanzia di 24 mesi dalla data di acquisto.
- Durante il periodo di garanzia, il produttore sostituirà gratuitamente tutte le parti difettose, oggetto di difetti di fabbrica.
- I difetti derivanti dal normale utilizzo del dispositivo non sono soggetti a riparazione in garanzia. Si tratta di: usura di pneumatici, imbottitura, raggi, ecc.
- Anche tutti i difetti meccanici causati da un uso improprio della carrozzina non sono soggetti a riparazione in garanzia.
- Le eventuali modifiche alla struttura della carrozzina fanno decadere la garanzia.
- Se si notano difetti, avvisare immediatamente il proprio rivenditore del dispositivo.

Ambito di responsabilità del produttore

- La garanzia non copre le spese di trasporto.
- La garanzia non copre danni meccanici e quelli causati dall'uso improprio della carrozzina.
- La garanzia non copre danni causati dalla mancata possibilità d'uso del prodotto.
- Il produttore non assume alcuna responsabilità per danni causati da un'errata o non corretta comprensione del presente manuale d'uso.

Modifiche alla struttura e montaggio di elementi aggiuntivi

• Questa definizione si applica a tutte le carrozzine che sono state modificate ed i cui dettagli si differiscono da quelli specificati nel manuale oppure se al prodotto sono fissati gli elementi aggiuntivi, non forniti dal produttore. Se il dispositivo è stato modificato come sopra dall'utente senza l'autorizzazione scritta del produttore, non è conforme ai requisiti CE di base e non sarà coperto dalla garanzia.

In caso di dubbio, contattare il produttore.

8. Dati tecnici

Le specifiche variano a seconda della dimensione del telaio selezionata e del posizionamento della carrozzina (ruote anteriori e posteriori). I dati in tabella si riferiscono alla larghezza del sedile di 45 cm e una profondità della seduta di 40cm. Tutte le misure sono espresse in centimetri (cm) per la distanza e in chilogrammi (kg) per il peso, salva diversa indicazione.

	ICON-10		ICON-20		ICON-30				ICON-40		
	1 x 1	2 x 1	1 x 1	2 x 1	Icon-30i	Icon-30x	Icon-30i	Icon-30x	Icon-40i	Icon-40x	Icon-40x
Krzyżak	1 x 1		2 x 1		1 x 1		2 x 1		1 x 1		2 x 1
Szerokość siedziska	35, 37.5, 40, 42.5, 45, 47.5, 50	53, 57, 61	35, 37.5, 40, 42.5, 45, 47.5, 50	50, 53, 57, 61	30, 35, 37.5, 40, 42.5, 45, 47.5, 50		50, 53, 57, 61	50, 53, 57, 61	30, 35, 37.5, 40, 42.5, 45	37.5, 40, 42.5, 45, 47.5, 50	50, 53, 57, 61
Głębokość siedziska	40, 45		40, 45		37.5, 40	45	37.5, 40	45	30-45	40-55	40-55
Max. obciążenie	140	180	140	180	150	150	190	190	150	150	190
Długość wózka	101				101	106	101	106	101	110	110
Szerokość wózka	66				66						
Długość (bez podnóżka)	76				76	81	76	81	76	81	
Wys. złożonego wózka	91				91				92.5		
Szer. złożonego wózka	33		34		34						
Masa całkowita	16.6	16.8	14.2	14.4	14.6	14.8	14.6	14.8	16.6	16.8	
Najcięższy element	7.4		7		7				7.9		
Wysokość siedziska	49				49						
Wysokość oparcia	42				42						
Zakres wys. podnóżka	34-48				34-48						
Kąt podnóżka	70°				70°						
Zakres wys. podłokietnika	23-28				23-28						
Tylne koła	24"				24"						
Przednie koła	8"				8"						

Materiali

N.ord.	Descrizione	Materiale	Protezione della superficie
1	Ruote anteriori	PU, materia plastica	Ø
2	Telaio posteriore	Acciaio	verniciatura a polvere
3	Ruote posteriori 24"	Acciaio / PU/	zincato
4	Asse ad innesto rapido	Acciaio inossidabile	Ø
5	Freni di stazionamento	Plastica / Acciaio	anodizzato
6	Telaio laterale	Acciaio	verniciatura a polvere
7	Braccioli (S+D)	PU / Alu	anodizzato
8	Sedile	Poliestere	rivestito PU
9	Cintura	Poliestere	Ø
10	Telaio a croce	Acciaio	verniciatura a polvere
11	Cuscino del sedile	Poliestere	rivestito PU
12	Pannello laterale (S + D)	Alu. 6061-T6	verniciatura a polvere
13	Poggiapiedi	Acciaio	verniciatura a polvere
14	Cintura	Poliestere	rivestito PU
15	Piedi	Materia plastica	Ø

9. Posizionamento e impiego della carrozzina

9.1. Informazioni di base sul sistema mobile ICON. Il sistema ICON include un'ampia gamma di sedie a rotelle di varie dimensioni (profondità e larghezza), ha anche la possibilità di regolare l'inclinazione del sedile, l'altezza del sedile e il grado di stabilità, a seconda delle esigenze dell'utente. La serie ICON 10, 20 e 30 è dotata di telai fissi della profondità e ICON 40 ha il telaio di profondità regolabile. Le serie con numerazione inferiore (10 e 20) hanno meno regolazioni e funzioni. Sono destinate all'uso condiviso o quando il livello di attività o le esigenze dell'utente sono inferiori. Le serie con numerazione superiore (30 e 40) possono essere utilizzate per adattare le prestazioni della sedia in base alle capacità e alle esigenze degli utenti.

ATTENZIONE - LA MODIFICA DELLA POSIZIONE DELL'ASSE ANTERIORE E POSTERIORE O DEL DIAMETRO DELLE RUOTE DEVE ESSERE EFFETTUATA ESCLUSIVAMENTE DA UN INSTALLATORE QUALIFICATO O ASSISTENZA E/O RACCOMANDATA DA UN TERAPEUTA QUALIFICATO ESPERTO NEL MONTAGGIO DELLE CARROZZINE.

LE IMPOSTAZIONI ERRATE POSSONO PROVOCARE L'INSTABILITÀ DELLA CARROZZINA E CAUSARE UN PERICOLO PER L'UTENTE. CONTATTARE SEMPRE IL RIVENDITORE SE SONO RICHIESTE LE MODIFICHE.

9.1.1 ICON 10

ICON 10 è modello di base del sistema di mobilità ICON. Ha una posizione limitata per le ruote posteriori e 3 opzioni per ruote posteriori più piccole. La forcella anteriore ha un angolo fisso

Posizionamento del telaio – ICON 10

L'altezza e gli angoli del sedile del telaio possono essere modificati modificando le dimensioni delle ruote (diametri)

Ruote posteriori



- Le ruote posteriori sono regolabili

Ruote anteriori



- Le forcelle anteriori hanno una sola posizione, senza regolazione dell'angolo di inclinazione.
- Le maggiori informazioni sono disponibili nel capitolo "Wheel Chart"

Attenzione! Tutte le regolazioni sopradescritte possono essere eseguite solo da assistenza qualificata o su raccomandazione di un fisioterapista. Per le istruzioni dettagliate consultare il manuale d'uso.

9.1.2 ICON 20

ICON 20 è modello di base del sistema di mobilità ICON eseguito in alluminio. Ha diverse impostazioni dell'asse posteriore per ruote semoventi e motorizzate, nonché le configurazioni con ruote di diverse dimensioni. La forcella anteriore ha un angolo fisso.

Impostazioni del telaio

La struttura del telaio permette di regolare l'inclinazione e l'altezza del sedile. È possibile modificare:

- l'inclinazione e/o l'altezza del sedile passando a un diverso diametro della ruota anteriore e/o posteriore
- l'inclinazione del sedile modificando la posizione delle ruote posteriori.

Posizione delle ruote posteriori

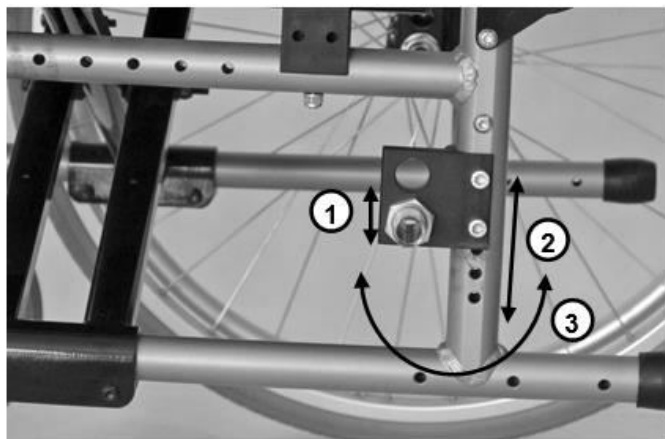

- Per modificare la posizione della ruota posteriore, svitare le boccole della ruota (1) dal foro della piastra di montaggio nera e trasferire le boccole in un altro foro disponibile nella piastra, mantenendo il corretto ordine di montaggio di rondelle e dadi.
- Se è necessaria una gamma di regolazione più ampia, allentare le 2 viti (2) che fissano la piastra di montaggio nera al tubo del telaio, spostare la piastra verso l'alto o verso il basso nella posizione richiesta, quindi inserire e serrare le 2 viti nella nuova posizione.
- Se è necessario aumentare la stabilità della sedia a rotelle nella parte posteriore (ad es. dopo l'amputazione degli arti inferiori), la piastra di montaggio nera può essere ruotata di 180°, spostando così il baricentro all'indietro

Posizione delle ruote anteriori



- La ruota anteriore ha una regolazione a livello singolo
- Le diverse altezze del sedile si ottengono modificando il diametro della ruota anteriore e posteriore e dalla posizione dell'asse posteriore.
- Le maggiori informazioni sono disponibili nel capitolo "Wheel Chart"

Attenzione! Tutte le regolazioni sopradescritte possono essere eseguite solo da assistenza qualificata o su raccomandazione di un fisioterapista. Per le istruzioni dettagliate consultare il manuale d'uso.

9.1.3 ICON 30

ICON 30 ha diverse impostazioni dell'asse posteriore per ruote semoventi e motorizzate di diverse dimensioni. È possibile selezionare diversi gradi di stabilità sagittale (o "tipsiness") in base al livello di attività dell'utente. L'angolo della ruota anteriore è regolabile, il che consente di regolare liberamente l'altezza del sedile e le inclinazioni del sedile.

Posizione del telaio

Il design del telaio consente di regolare l'inclinazione e l'altezza del sedile, nonché vari gradi di stabilità regolando il baricentro della carrozzina in relazione alla posizione dell'asse posteriore.

- Spostare la posizione dell'asse più vicino al baricentro rende la carrozzina più facile da usare dinamicamente per gli utenti attivi su carrozzina.
- Spostare la posizione dell'asse più lontana dal baricentro rende la carrozzina più stabile.

La struttura del telaio permette di regolare l'inclinazione e l'altezza del sedile.

- l'inclinazione e/o l'altezza del sedile passando a un diverso diametro della ruota anteriore e/o posteriore
- l'inclinazione del sedile modificando la posizione delle ruote posteriori.
- l'angolo dell'asse anteriore della forcella per regolare la perpendicolarità rispetto al pavimento

Regolazione delle ruote posteriori

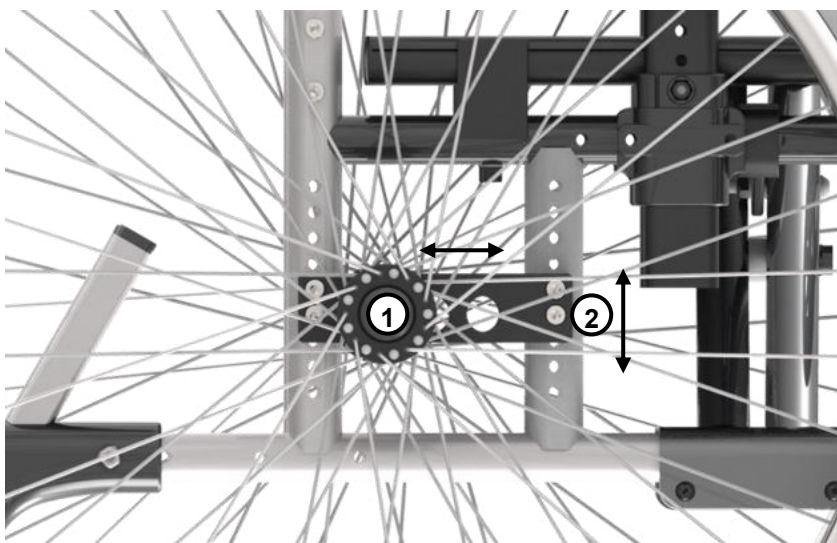

- Per modificare la posizione della ruota posteriore, svitare le boccole della ruota (1) dal foro della piastra di montaggio nera e trasferire le boccole in un altro foro disponibile nella piastra, mantenendo il corretto ordine di montaggio di rondelle e dadi.
- Se è necessaria una gamma di regolazione più ampia, allentare le 4 viti (2) che fissano la piastra di montaggio nera al tubo del telaio, spostare la piastra verso l'alto o verso il basso nella posizione richiesta, quindi inserire e serrare le 4 viti nella nuova posizione.
- Se è necessaria una maggiore stabilità nella parte posteriore (ad es. dopo l'amputazione degli arti inferiori), la ruota posteriore può essere montata in posizione (3) con un adattatore specifico, spostando così il baricentro

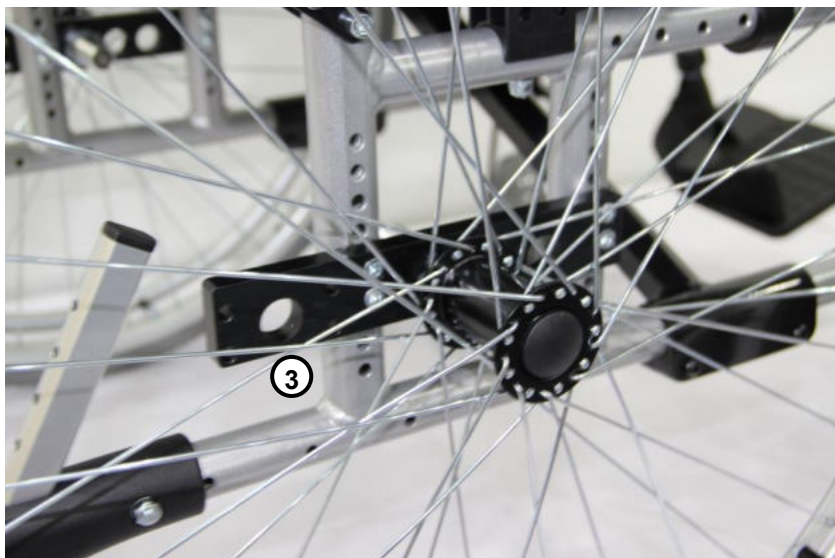

Regolazione delle ruote anteriori

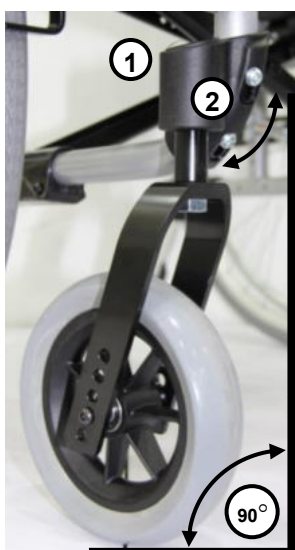

Quando si modifica la posizione o le dimensioni delle ruote posteriori o anteriori, potrebbe essere necessario regolare l'angolo della ruota per evitare le "vibrazioni delle ruote" e per garantire una guida fluida e rettilinea.

La testa del gruppo della forcella anteriore (1) deve essere sempre posizionata ad un angolo di 90° rispetto al suolo. Dopo aver modificato le impostazioni della ruota, è necessario regolare questo angolo.

Per regolare l'inclinazione della forcella anteriore:

- Allentare n. 2 viti (2), regolare il gruppo della forcella anteriore fino a quando l'asse verticale del cuscinetto (1) non sia ad un angolo di 90° rispetto al pavimento
- Serrare le viti

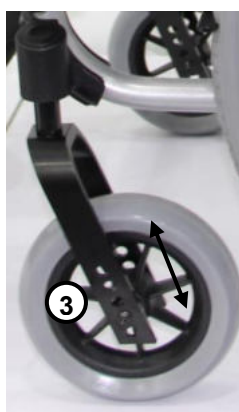

Per modificare l'altezza del sedile è possibile montare le ruote anteriori in diverse posizioni (3). (La figura presenta l'uso della forcella anteriore con 5 diverse posizioni). Diversi fori consentono anche il montaggio di ruote anteriori di diverso diametro.

Attenzione! Tutte le regolazioni sopradescritte possono essere eseguite solo da assistenza qualificata o su raccomandazione di un fisioterapista. Per le istruzioni dettagliate consultare il manuale d'uso.

9.1.4 ICON 40

La struttura di ICON 40 è la più elastica di tutti i prodotti di serie ICON System Mobility. Ha una profondità del sedile regolabile con diverse possibilità di regolazione delle ruote anteriori e posteriori. È raccomandata per persone attive e quelle durante la riabilitazione che richiedono un controllo costante e stabilità.

Posizione del telaio

Il design del telaio consente di regolare l'inclinazione e l'altezza del sedile, nonché vari gradi di stabilità regolando il baricentro della carrozzina in relazione alla posizione dell'asse posteriore.

- Spostare la posizione dell'asse più vicino al baricentro rende la carrozzina più facile da usare dinamicamente per gli utenti attivi su carrozzina.
- Spostare la posizione dell'asse più lontano dal baricentro rende la carrozzina più stabile

Grazie all'ampia possibilità di regolazione della profondità del sedile, la carrozzina può essere utilizzata sia da persone di bassa o alta statura.

Il design del telaio consente un'ampia regolazione dell'inclinazione, dell'altezza e della profondità del sedile. È possibile modificare:

- l'inclinazione e/o l'altezza del sedile passando a un diverso diametro della ruota anteriore e/o posteriore.
- l'inclinazione del sedile modificando la posizione delle ruote posteriori.
- l'angolo dell'asse anteriore della forcella per posizionarla perpendicolarmente rispetto al pavimento.
- la profondità mediante la regolazione orizzontale della posizione dell'asse posteriore; ciò influisce sulla stabilità e manovrabilità della carrozzina.

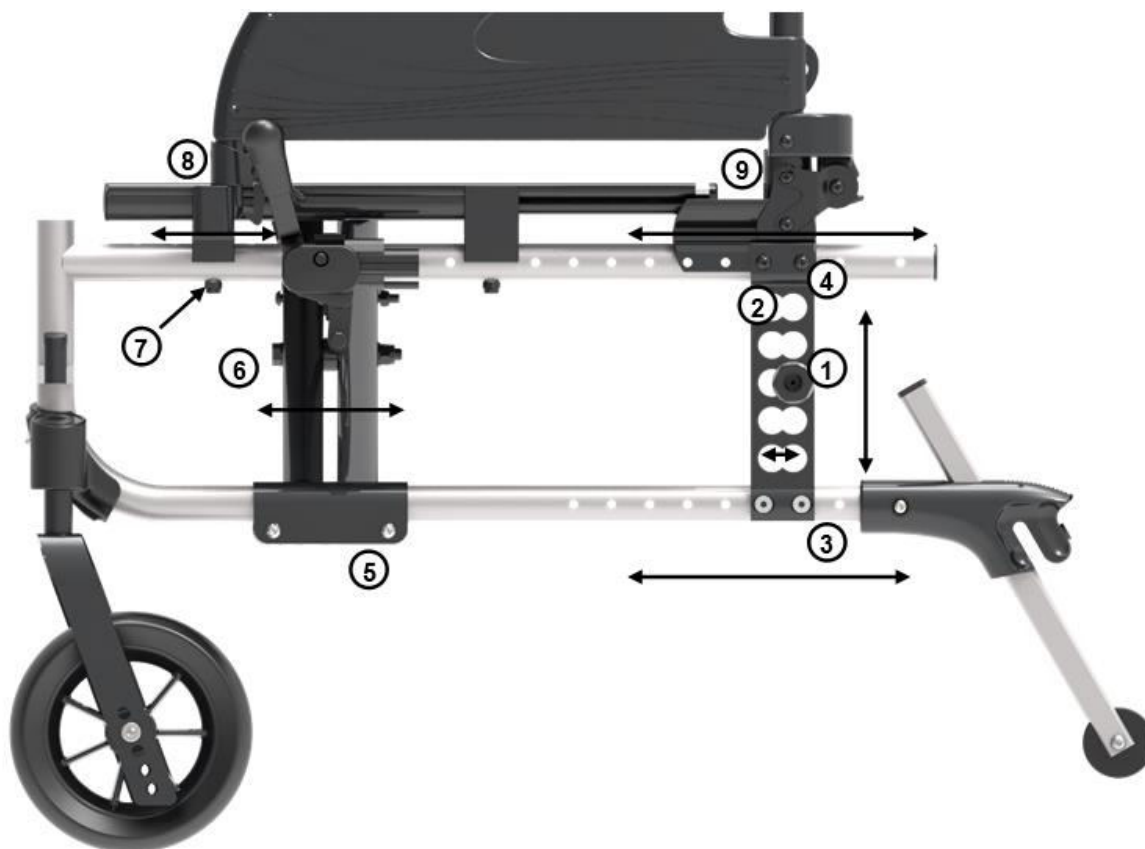

Per spostare la ruota verticalmente:

- Smontare la ruota dal telaio della carrozzina utilizzando l'asse ad innesto rapido (cfr. capitolo "ruote posteriori").
- Smontare la boccola della ruota (1) e posizionarla in una delle cinque posizioni disponibili.
- Serrare la boccola rispettando l'ordine giusto di dadi e rondelle.
- Ripetere le stesse operazioni con l'altra ruota.

Regolazione dell'altezza di fissaggio della ruota:

Questa funzione permette di modificare l'angolo di inclinazione del sedile e la sua altezza, nonché di montare le ruote con diversi diametri.

NOTA BENE! La sostituzione di ruote di dimensioni diverse da quelle consigliate e la regolazione della posizione delle ruote devono essere eseguite da un tecnico qualificato o da un terapeuta.

Regolazione orizzontale delle ruote posteriori

La regolazione orizzontale delle ruote permette (a seconda dell'impostazione selezionata) di garantire una maggiore stabilità della carrozzina o una maggiore manovrabilità.

Per aumentare la stabilità della carrozzina (ad es. per persone dopo amputazioni degli arti inferiori), utilizzare la posizione posteriore di montaggio della ruota. Questa posizione fornisce la massima stabilità. Tuttavia, si consiglia di installare anche le ruote

antiribaltamento. In questa posizione, la manovrabilità della carrozzina è limitata.

Se si desidera aumentare la manovrabilità, le ruote devono essere montate in posizione anteriore. Tuttavia, in questa posizione la carrozzina non è più così stabile. Non è consigliabile per le persone dopo l'amputazione degli arti montare le ruote in posizione anteriore. E' fortemente consigliata l'installazione di ruote antiribaltamento.

Le piccole regolazioni orizzontali possono essere effettuate in modo simile alla regolazione della posizione di montaggio verticale delle ruote:

- Smontare la ruota dal telaio della carrozzina utilizzando l'asse ad innesto rapido (cfr. capitolo "ruote posteriori").
- Smontare la boccola della ruota (1) e spostarla orizzontalmente al foro richiesto (2).
- Serrare la boccola rispettando l'ordine giusto di dadi e rondelle.
- Ripetere le stesse operazioni con l'altra ruota.

Se è necessario più spettro di regolazione orizzontale, modificare la posizione di fissaggio della piastra di montaggio. A tal fine:

- Svitare le viti (3) e (4) di fissaggio della piastra di montaggio delle ruote posteriori ai tubi del telaio.
- Spostare la piastra in posizione desiderata, poi avvitare le viti.
- Ripetere l'operazione sull'altro lato del telaio.

NOTA BENE! Con ogni modifica della posizione o della dimensione delle ruote posteriori è richiesta la regolazione della posizione del freno!

NOTA BENE! Le impostazioni su entrambi i lati della carrozzina devono essere identiche!

Regolazione della posizione del sedile rispetto al telaio

Questa regolazione permette di modificare la profondità del sedile, modificare il bilanciamento della carrozzina e modificare la distanza tra il sedile e i poggiatesta. Per modificare la posizione del sedile:

- Allentare le viti (5) e (6) che fissano la forcella al telaio.
- Rimuovere il supporto del bracciolo (7) svitando le 2 viti che lo fissano al telaio.
- Spostare la forcella insieme ai tubi nella posizione desiderata.
- Avvitare la forcella e il supporto del bracciolo al telaio nella nuova posizione.
- Ripetere le stesse operazioni con l'altra ruota.

Durante la suddetta regolazione, i tubi orizzontali del sedile si muovono, pertanto, per fornire loro un adeguato appoggio o l'opportuno ambito di regolazione, può essere necessario spostare anche le staffe stabilizzatrici del sedile in modo che tutti i suoi angoli appoggino stabilmente sul telaio. A tal fine, dopo aver spostato forcella e sedile:

- Svitare la vite (8).
- Spostare il supporto (9) in una posizione in cui sostenga in modo stabile l'angolo anteriore del sedile e serrare la vite (8) nella nuova posizione.
- Rimuovere le 3 viti che fissano il supporto del sedile e dello schienale al telaio (10).
- Spostare il supporto (10) in una posizione in cui sostenga in modo stabile l'angolo posteriore del sedile e serrare le viti nella nuova posizione.
- Ripetere le stesse operazioni con l'altra ruota.

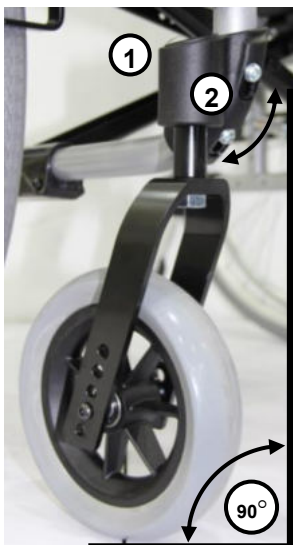

Quando si modifica la posizione o le dimensioni delle ruote posteriori o anteriori, potrebbe essere necessario regolare l'angolo della ruota per evitare le "vibrazioni delle ruote" e per garantire una guida fluida e rettilinea.

La testa del gruppo della forcella anteriore (1) deve essere sempre posizionata ad un angolo di 90° rispetto al suolo. Dopo aver modificato le impostazioni della ruota, è necessario regolare questo angolo.

Per regolare l'inclinazione della forcella anteriore:

- Allentare n. 2 viti (2), regolare il gruppo della forcella anteriore fino a quando l'asse verticale del cuscinetto (1) non sia ad un angolo di 90° rispetto al pavimento
- Serrare le viti

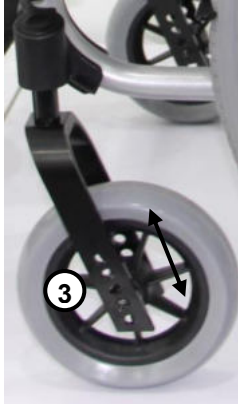

Per modificare l'altezza del sedile è possibile montare le ruote anteriori in diverse posizioni (3). (La figura presenta l'uso della forcella anteriore con 5 diverse posizioni). Diversi fori consentono anche il montaggio di ruote anteriori di diverso diametro.

Attenzione! Tutte le regolazioni sopradescritte possono essere eseguite solo da assistenza qualificata o su raccomandazione di un fisioterapista. Per le istruzioni dettagliate consultare il manuale d'uso.

NOTA BENE! Le impostazioni su entrambi i lati della carrozzina devono essere identiche!

NOTA BENE! Ogni modifica della posizione del sedile ha l'impatto sul bilanciamento e la manovrabilità della carrozzina! Oltre alla regolazione del sedile, può essere necessario anche modificare la posizione delle ruote perché la carrozzina mantenga le sue proprietà di guida.

9.2 Impostazioni generali

Ruota motrice

A seconda delle specifiche, la carrozzina può essere dotata di ruote principali con diametro da 12, 16 o 24 pollici con pneumatici resistenti alla foratura o pneumatici in poliuretano.

Le ruote con un diametro di 24" sono dotate di serie di cerchioni di guida (anelli), utilizzati per l'azionamento della carrozzina dall'utente. Le carrozzine con ruote più piccole possono essere comandate solo da un assistente che spinge la carrozzina.

Asse a fissaggio rapido

A seconda delle specifiche selezionate, le ruote della carrozzina possono essere dotate di assi ad innesto rapido per un montaggio e smontaggio facile e veloce delle ruote sul telaio.

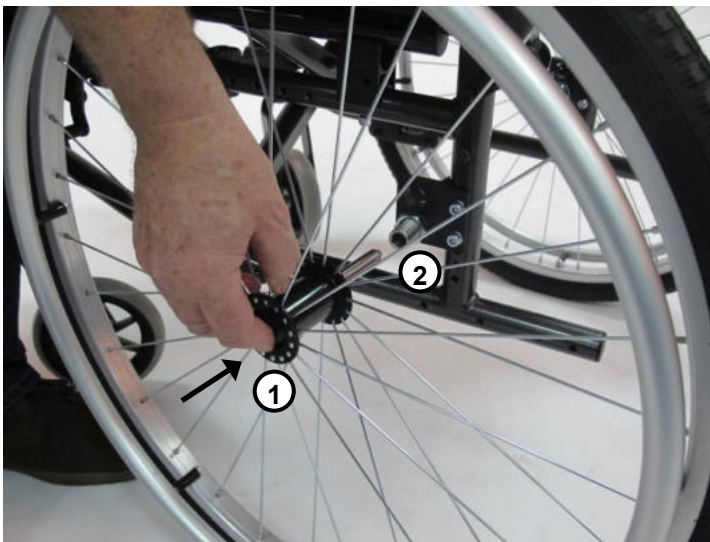

Smontaggio della ruota dal telaio della carrozzina

- Premere e tenere premuto il tasto dell'asse (1) e tirare la ruota.

Montaggio della ruota al telaio della carrozzina:

- Premere e tenere premuto il tasto dell'asse (1), spingere l'asse fino in fondo nella boccia e rilasciare il pulsante.
- Controllare se la ruota è montata correttamente, tirandola diverse volte all'esterno

Durante il montaggio e lo smontaggio delle ruote fare attenzione alle dita. Non metterle tra i raggi o tra le ruote e i cerchioni di guida.

Fare attenzione ai raggi durante la guida. Si consiglia l'uso delle protezioni per raggi (accessori) per proteggere le dita.

9.2.2 Freni

Freni di stazionamento



Freno inserito (la carrozzina non si muove)

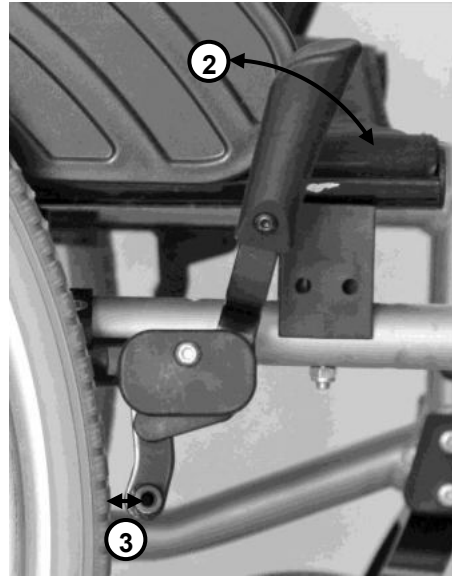

Freno rilasciato (la carrozzina può muoversi)

- Per azionare il freno, spostare la leva in avanti (1). In questa posizione le ruote della carrozzina sono bloccate.
- Il freno viene rilasciato quando la leva viene spostata indietro (2). In questa posizione le ruote della carrozzina sono pronte a muoversi.
- Inserire sempre il freno quando la carrozzina non è in uso.
- Rilasciare sempre il freno prima dell'uso.

NOTA BENE! Azionare sempre entrambi i freni.

NOTA BENE! I freni non sono destinati al rallentamento della carrozzina in movimento. Hanno solo la funzione di stazionamento.

Regolazione della posizione del freno



I freni possono essere adattati a diversi tipi di ruote motrici.

Per regolare la distanza corretta tra freno e pneumatico:

- Ricorda: la distanza corretta tra lo pneumatico e l'albero del freno rilasciato (3) è di circa 10 mm.
- Svitare le 2 viti (4) che fissano il freno al telaio.
- Spostare il freno avanti o indietro per portarlo nella posizione corretta.
- Quindi, serrare le 2 viti.



Se la carrozzina ha ruote da 12" o 14", il freno è montato più in basso e la leva del freno è più lunga.

Tuttavia, il funzionamento e l'impiego del freno rimangono invariati.

Freni a tamburo (opzionali)

I freni a tamburo sono un equipaggiamento opzionale e possono essere installati nella carrozzina solo dal produttore o da un'assistenza autorizzata. I freni sono progettati per aiutare l'assistente a manovrare la carrozzina durante la guida. Possono anche essere usati come freni di stazionamento.

Il set è composto da 2 ruote posteriori dotate di freni a tamburo integrati (1), 2 leve freno (2), 2 piccole leve di bloccaggio per facilitare la funzione di stazionamento (3) e 2 cavi che collegano i freni alle leve (4).

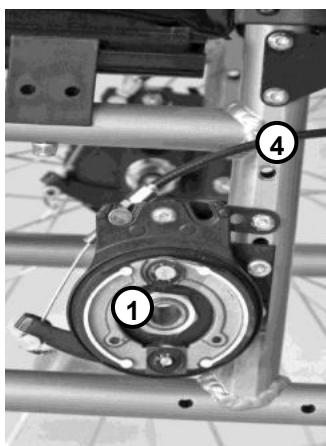

AVVERTIMENTO! I freni a tamburo possono essere azionati solo da un assistente in piedi dietro la sedia a rotelle. I freni a tamburo non sono progettati per essere azionati da persone sedute sulla sedia a rotelle.

AVVERTIMENTO! Non lasciare mai la carrozzina senza sorveglianza con freni di stazionamento sbloccati!

AVVERTIMENTO! Inserire sempre il freno quando la carrozzina non è in uso.

Freno a tamburo



Brake disengaged



Brake engaged & locked

- Per rallentare la carrozzina premere la leva (2) e comandare la frenata
- Per fermare completamente la carrozzina tirare le leve del freno fino all'arresto.
- Per rilasciare i freni, è sufficiente rilasciare entrambe le leve dei freni finché non cadono liberamente.
- Si possono anche usare i freni a tamburo per manovrare la carrozzina frenando gradualmente la ruota nella direzione in cui si vuole girare.

Per utilizzare i freni a tamburo come freni di stazionamento, devono essere bloccati

- Dopo aver azionato i freni, premere la leva del freno (2) sulle 2 piccole leve di blocco (3) poste sotto la leva del freno.
- Per sbloccare i freni bloccati, tirare semplicemente entrambe le leve dei freni verso le maniglie e quindi rilasciarle. I freni saranno sbloccati

9.2.3 Poggiapiedi

Poggiapiedi standard (acciaio)

- I poggiapiedi possono essere facilmente ruotati lateralmente e smontati.
- I poggiapiedi sono regolabili in altezza. Se si utilizza la carrozzina all'aperto, i poggiapiedi devono essere regolati in modo che i piedi siano ad un'altezza min. di 4-5 cm da terra.
- Per facilitare l'operazione di salire su e scendere dalla carrozzina i piedi possono essere sollevati (A)

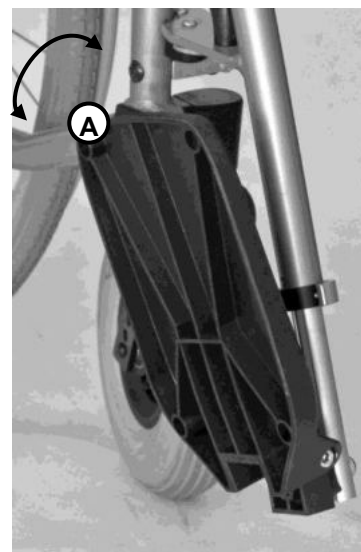

NOTA BENE! È vietato sostare sul poggiapiedi. Rischio di ribaltamento. Non sollevare mai la carrozzina afferrandola con i poggiapiedi.



Per rimuovere o spostare il poggiapiedi:

- Premere la leva di protezione (1).
- Ruotare il poggiapiedi lateralmente (2) all'interno o all'esterno di ca. 45°.
- Poi estrarlo verso alto (3).

Per montare il poggiapiedi:

- Posizionalo rivolto lateralmente con un angolo di circa 45° rispetto al telaio.
- Inserire la sua estremità nel foro sull'angolo superiore anteriore del telaio (3).
- Una volta agganciato il poggiapiedi al telaio, ruotarlo verso la parte anteriore della carrozzina (2). Il poggiapiedi dovrebbe bloccarsi automaticamente.
- Assicurarsi che i poggiapiedi destro e sinistro siano sui lati corretti del telaio.

Per scegliere la lunghezza del poggiapiedi:

- Svitare e togliere la vite (4).
- Regolare la lunghezza del poggiapiedi spostando il tubo inferiore (5) in alto o in basso e allineando i fori con tubi interni ed esterni del poggiapiedi.
- Rimontare e serrare la vite.

Poggiapiedi in alluminio

- I poggiapiedi possono essere facilmente ruotati lateralmente e smontati.
- I poggiapiedi sono regolabili in altezza. Se si utilizza la carrozzina all'aperto, i poggiapiedi devono essere regolati in modo che i piedi siano ad un'altezza min. di 4-5 cm da terra.
- Per facilitare l'operazione di salire su e scendere dalla carrozzina i piedi possono essere sollevati (A)

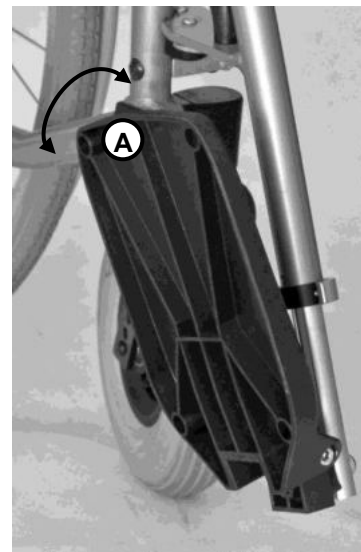

NOTA BENE! È vietato sostare sul poggiapiedi. Rischio di ribaltamento. Non sollevare mai la carrozzina afferrandola con i poggiapiedi.



Per rimuovere o spostare il poggiapiedi:

- Premere la leva di protezione (1).
- Ruotare il poggiapiedi lateralmente (2) all'interno o all'esterno di ca. 45°.
- Poi estrarlo verso alto (3).

Per montare il poggiapiedi:

- Posizionalo rivolto lateralmente con un angolo di circa 45° rispetto al telaio.
- Inserire la sua estremità nel foro sull'angolo superiore anteriore del telaio (3).
- Una volta agganciato il poggiapiedi al telaio, ruotarlo verso la parte anteriore della carrozzina (2). Il poggiapiedi dovrebbe bloccarsi automaticamente.
- Assicurarsi che i poggiapiedi destro e sinistro siano sui lati corretti del telaio.

Per scegliere la lunghezza del poggiapiedi:

- Sbloccare la leva (4).
- Regolare la lunghezza del poggiapiedi spostando il tubo inferiore (5) in alto o in basso e allineando i fori con tubi interni ed esterni del poggiapiedi.
- Rimontare e serrare la vite.

Per scegliere l'angolo del poggiapiedi:

- Allentare la vite (6).
- Regolare l'inclinazione del poggiapiedi (7).
- Serrare la vite (6).

Poggiapiedi con angolo di inclinazione regolabile (in alluminio)

- Questi poggiatesta hanno l'ambito di regolazione molto ampio.
- I poggiatesta sono regolabili in altezza. Se si utilizza la carrozzina all'aperto, i poggiatesta devono essere regolati in modo che i piedi siano ad un'altezza min. di 4-5 cm da terra.
- Per facilitare l'operazione di salire su e scendere dalla carrozzina i piedi possono essere sollevati (A)

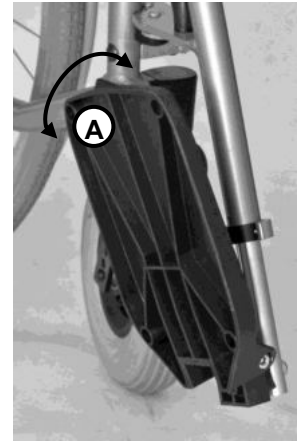

NOTA BENE! È vietato sostare sul poggiatesta. Rischio di ribaltamento. Non sollevare mai la carrozzina afferrandola con i poggiatesta.

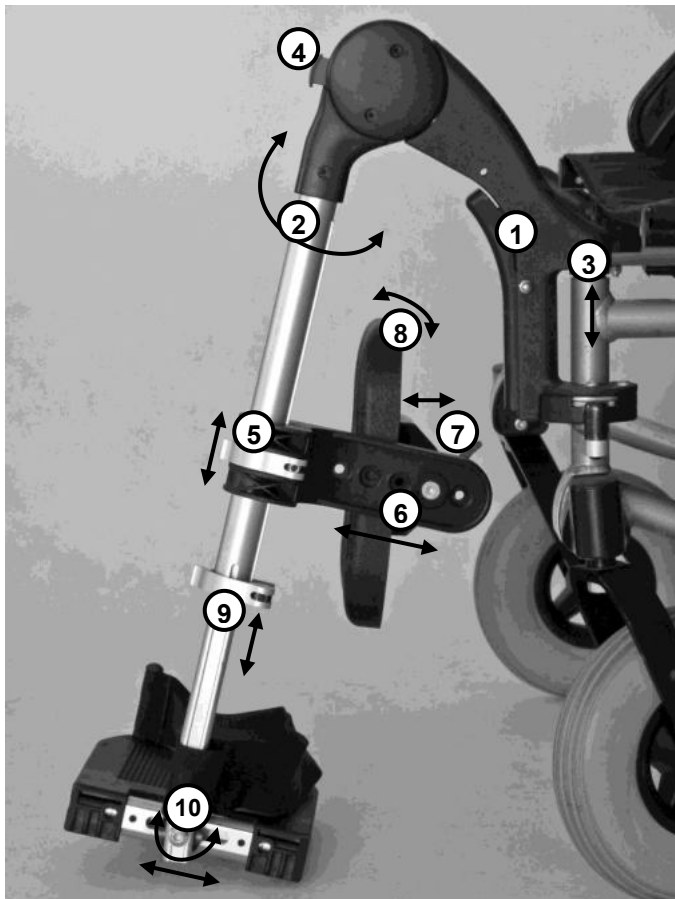

Per rimuovere o inclinare il poggiatesta:

- Premere la leva di protezione (1)
- Ruotare il poggiatesta lateralmente (2) all'interno o all'esterno di ca. 45°.
- Poi estrarlo verso alto (3).

Per montare il poggiatesta:

- Posizionalo rivolto lateralmente con un angolo di circa 45° rispetto al telaio.
- Inserire la sua estremità nel foro sull'angolo superiore anteriore del telaio (3).
- Una volta agganciato il poggiatesta al telaio, ruotarlo verso la parte anteriore della carrozzina (2). Il poggiatesta dovrebbe bloccarsi automaticamente.
- Assicurarsi che i poggiatesta destro e sinistro siano sui lati corretti del telaio.

Per scegliere l'angolo di inclinazione del poggiatesta:

- Premere il tasto rosso (4).
- Tenendo premuto alzare o abbassare il poggiatesta alla posizione desiderata.
- Poi rilasciare il pulsante.

Per scegliere l'altezza del supporto del polpaccio:

- Sbloccare la leva di bloccaggio (5).
- Aumentare o abbassare l'altezza del supporto in alto o in basso.
- Azionare di nuovo il bloccaggio.

Per scegliere la profondità del supporto del polpaccio:

- Svitare la vite (6).
- Posizionare il supporto nel foro scelto.
- Serrare la vite.

Per facilitare salire su e scendere dalla carrozzina:

- Inclinare il supporto indietro premendo la leva rossa **(7)**.
- Per posizionare il supporto del polpaccio di nuovo nella posizione d'impiego, spingerlo in avanti finché non si blocchi in automatico nella posizione richiesta.

Per scegliere l'angolo di inclinazione del supporto del polpaccio:

Inclinarla in avanti o indietro **(8)**.

Per scegliere la lunghezza del poggiatesta:

- Sbloccare la leva di bloccaggio **(9)**.
- Scegliere la lunghezza del poggiatesta spostando il tubo inferiore in alto o in basso.
- Azionare di nuovo il bloccaggio.

NOTA BENE! Se si utilizza la carrozzina all'aperto, i poggiatesta devono essere regolati in modo che i piedi siano ad un'altezza min. di 4-5 cm da terra.

Per scegliere l'angolo di inclinazione e la profondità del piede:

- Svitare la vite **(10)**.
- Scegliere la posizione richiesta del piede.
- Serrare la vite.

Piedi con regolazione dell'angolo di inclinazione (in acciaio)

- Questi poggiatesta hanno l'ambito di regolazione molto ampio.
- Per facilitare l'operazione di salire su e scendere dalla carrozzina i piedi possono essere sollevati **(A)**

NOTA BENE! È vietato sostare sul poggiatesta. Rischio di ribaltamento. Non sollevare mai la carrozzina afferrandola con i poggiatesta.

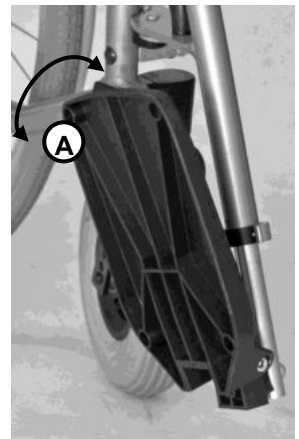

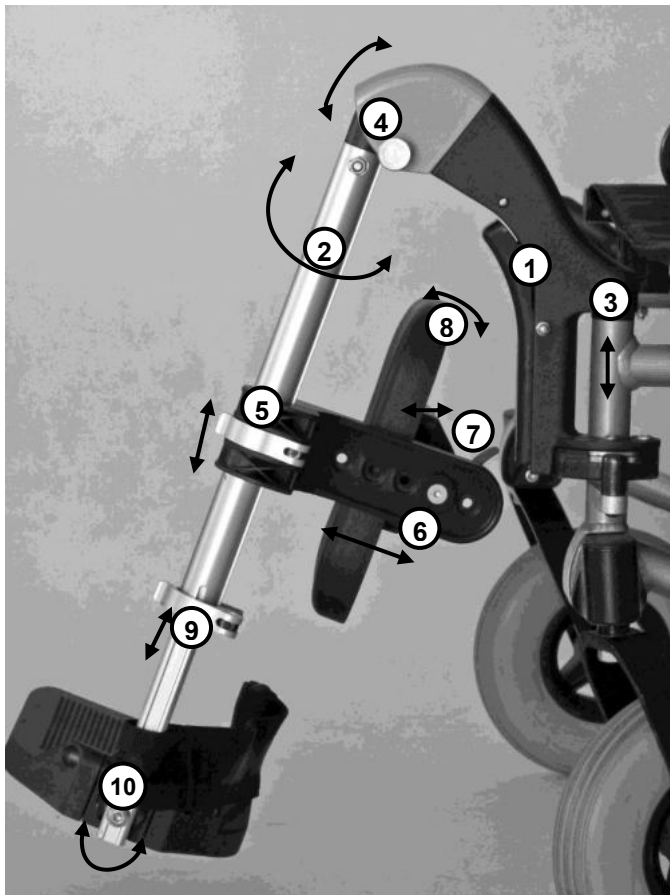

Per rimuovere o inclinare il poggiatesta:

- Premere la leva di protezione (1)
- Ruotare il poggiatesta lateralmente (2) all'interno o all'esterno di ca. 45°.
- Poi estrarlo verso alto (3).

Per montare il poggiatesta:

- Posizionalo rivolto lateralmente con un angolo di circa 45° rispetto al telaio.
- Inserire la sua estremità nel foro sull'angolo superiore anteriore del telaio (3).
- Una volta agganciato il poggiatesta al telaio, ruotarlo verso la parte anteriore della carrozzina (2). Il poggiatesta dovrebbe bloccarsi automaticamente.
- Assicurarsi che i poggiatesta destro e sinistro siano sui lati corretti del telaio.

Per scegliere l'angolo di inclinazione del poggiatesta:

- Tirare lateralmente il fungo in metallo (4).
- Tenendo premuto alzare o abbassare il poggiatesta alla posizione desiderata.
- Poi rilasciare il fungo.

Per scegliere l'altezza del supporto del polpaccio:

- Sbloccare la leva di bloccaggio (5).
- Aumentare o abbassare l'altezza del supporto in alto o in basso.
- Azionare di nuovo il bloccaggio.

Per scegliere la profondità del supporto del polpaccio:

- Svitare la vite (6).
- Posizionare il supporto nel foro scelto.
- Serrare la vite.

Per facilitare salire su e scendere dalla carrozzina:

- Inclinare il supporto indietro premendo la leva rossa (7).
- Per posizionare il supporto del polpaccio di nuovo nella posizione d'impiego, spingerlo in avanti finché non si blocchi in automatico nella posizione richiesta.

Per scegliere l'angolo di inclinazione del supporto del polpaccio:

Inclinarla in avanti o indietro (8).

Per scegliere la lunghezza del poggiatesta:

- Sbloccare la leva di bloccaggio (9).
- Scegliere la lunghezza del poggiatesta spostando il tubo inferiore in alto o in basso.
- Azionare di nuovo il bloccaggio.

NOTA BENE! Se si utilizza la carrozzina all'aperto, i poggiatesta devono essere regolati in modo che i piedi siano ad un'altezza min. di 4-5 cm da terra.

Per scegliere l'angolo di inclinazione del piede

- Svitare la vite (10).
- Scegliere la posizione richiesta del piede.
- Serrare la vite.

Poggiatesta per persone dopo amputazioni

- Questo supporto è stato creato appositamente per le persone dopo l'amputazione della parte inferiore della gamba.

- Il poggiatesta può essere facilmente ruotato lateralmente e smontato.
- Il poggiatesta è regolabile in profondità (estensione), altezza e angolo di inclinazione.

NOTA BENE! È vietato sostare sul poggiatesta. Rischio di ribaltamento. Non sollevare mai la carrozzina afferrandola con i poggiatesta.

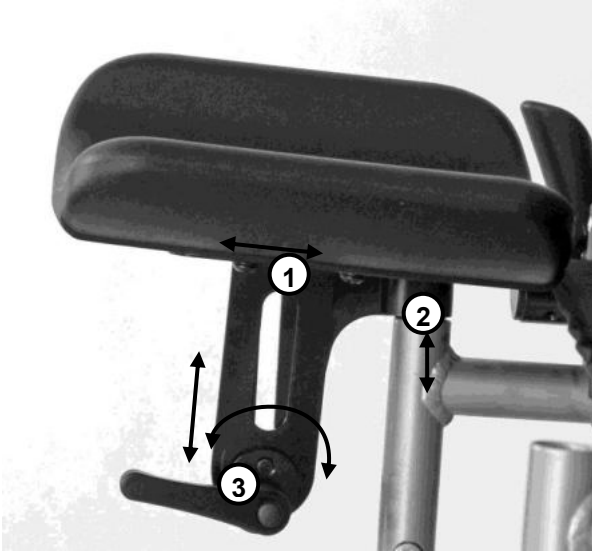

Per scegliere l'estensione (lunghezza) del supporto:

- Allentare le 2 viti (1) di fissaggio dal fondo alla guida. Scegliere la posizione richiesta.
- Serrare le viti.

Per montare/smontare il supporto:

- Inserirlo sul telaio o estrarlo dal telaio (2).

Per scegliere l'altezza o l'angolo di inclinazione del poggiatesta:

- Allentare la leva (3).
- Scegliere la posizione richiesta.
- Serrare la leva.

9.2.4 Braccioli

Le operazioni descritte di seguito si applicano a tutte le possibili configurazioni e modelli. La tua carrozzina, a seconda della versione e della dotazione selezionata, potrebbe non avere alcune delle caratteristiche e dei componenti descritti di seguito

Braccioli rimovibili



I braccioli possono essere regolati in altezza e smontarli dalla carrozzina per facilitare il trasferimento del passeggero dalla /sulla carrozzina.

Al fine di regolare l'altezza del bracciolo utilizzare uno dei fori della guida laterale e avvitare una vite.

Per togliere il bracciolo basta tirarlo in alto. Il pulsante di protezione protegge il bracciolo contro lo smontaggio involontario. Premere il pulsante affinché il bracciolo si estenda completamente dalla guida.

Per inserire il bracciolo inserirlo nella guida premendo il pulsante di protezione. Il bracciolo si appoggia sulla vite avvitata nel foro di regolazione dell'altezza prescelto.

NOTA BENE! È vietato utilizzare i braccioli come maniglie per trasportare la carrozzina.

Braccioli inclinabili I

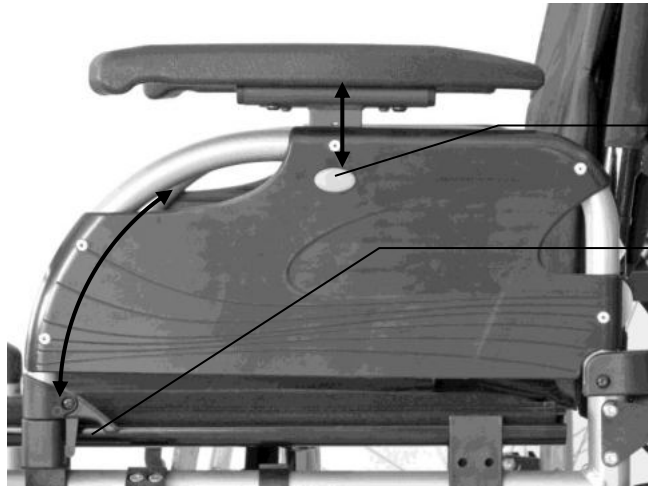

I braccioli possono essere regolati in altezza e inclinati all'indietro, oltre lo schienale, per facilitare il trasferimento del passeggero dalla /sulla carrozzina.

Al fine di regolare l'altezza del bracciolo premere e tenere premuto il pulsante ovale sul lato. Con l'altra mano posizionare il bracciolo all'altezza desiderata e rilasciare il

Per inclinare il bracciolo all'indietro, premere la leva di bloccaggio e tirarla in alto.

Per rimontare il bracciolo è sufficiente abbassarlo fino a quando la sua parte anteriore non scivoli nella guida e si blocchi in posizione.

NOTA BENE! È vietato utilizzare i braccioli come maniglie per trasportare la carrozzina.

Poggiatesta



Il poggiatesta offre una stabilizzazione aggiuntiva della testa e del collo dell'utente sulla carrozzina.

Il poggiatesta è fissato alla carrozzina tramite appositi supporti (1) montati sui tubi dello schienale e la traversa regolabile in larghezza (3) per adattarlo alla larghezza della carrozzina.

NOTA BENE! Il montaggio del poggiatesta può essere eseguito solo da un servizio qualificato o da un terapeuta.

La traversa del poggiatesta è fissata ai supporti (1) fissati ai tubi dello schienale mediante 2 clip (2).

Per rimuovere il poggiatesta (per es. per ripiegare la carrozzina): tirare il fungo di aggancio (2) e far scorrere verso l'alto la traversa poggiatesta. Ripetere l'operazione sull'altro lato.

Per montare il poggiatesta, procedere nell'ordine inverso.

È possibile regolare la profondità, la rotazione e l'altezza del poggiatesta in modo da adattare al meglio la sua posizione alle esigenze.

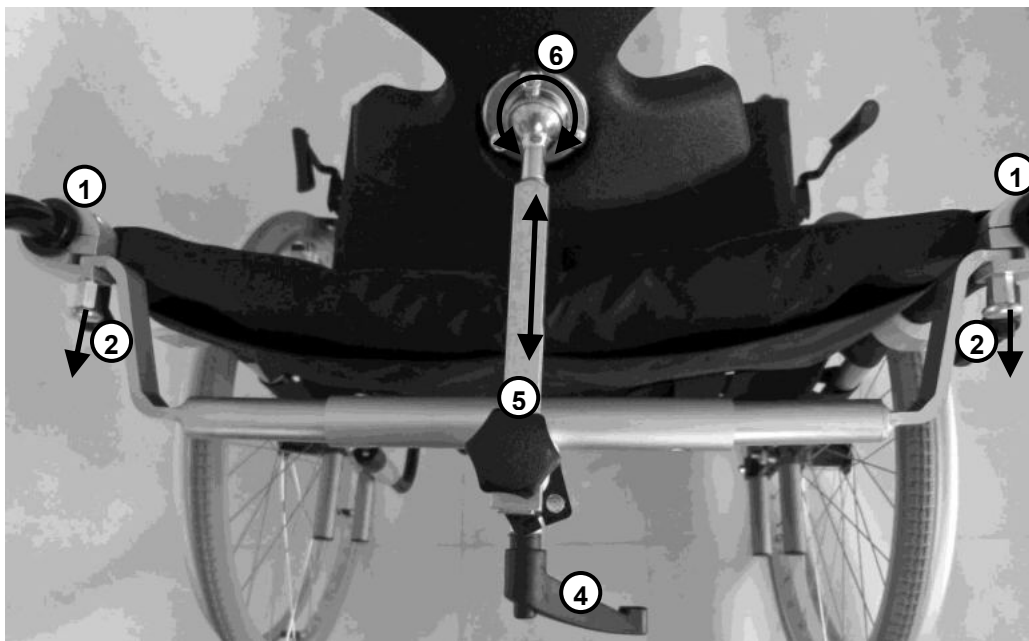

Per regolare l'altezza del poggiatesta:

- Allentare il pomello (4) e regolare il supporto verticale del poggiatesta all'altezza desiderata, quindi serrare il pomello.

Per regolare la profondità del poggiatesta:

- Allentare il pomello (5) e regolare il supporto orizzontale del poggiatesta alla profondità desiderata, quindi serrare il pomello.

Per regolare la rotazione del poggiatesta, ruotarlo attorno allo snodo (6) fino a trovare la regolazione ottimale

NOTA BENE! Regolare sempre il poggiatesta quando l'utente è seduto sulla carrozzina e appoggiato allo schienale.

10.2 Maniglie di spinta con regolazione in altezza (equipaggiamento accessorio)

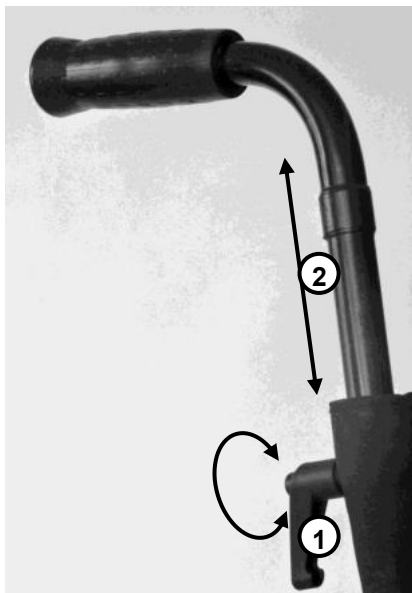

Le maniglie di spinta possono essere regolate per adattare la loro altezza all'altezza della persona che spinge la carrozzina.

NOTA BENE! Posizionare entrambe le maniglie alla stessa altezza .

Per modificare l'altezza delle maniglie:

- Allentare la leva di fissaggio (1).
- Posizionare la maniglia (2) all'altezza desiderata.
- Quindi, serrare la leva di fissaggio (1).
- Ripetere le operazioni sopradescritte per l'altra maniglia.

10.3 Regolazione dell'angolo di inclinazione dello schienale (molle a gas)

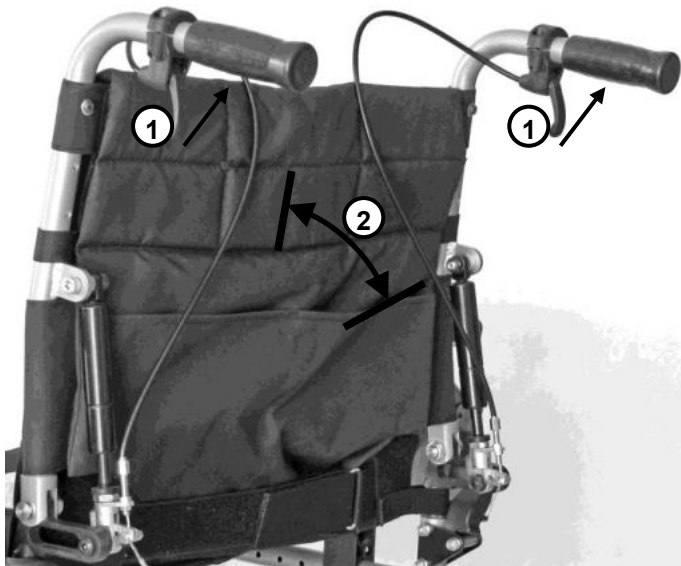

È possibile regolare l'angolo di inclinazione dello schienale in modo da adattarne al meglio la posizione alle esigenze dell'utente.

Per modificare l'inclinazione dello schienale:

- Con le mani sulle maniglie di spinta, tirare le leve di regolazione (1) con gli indici verso l'alto, in direzione delle maniglie.
- Mantenere le leve in questa posizione e spostare lo schienale verso l'alto o verso il basso (2) nella posizione desiderata.
- Rilasciare entrambe le leve di regolazione (1).

NOTA BENE! Premere e rilasciare sempre entrambe le leve contemporaneamente e regolare contemporaneamente l'inclinazione di entrambi i tubi dello schienale in modo che abbiano la stessa inclinazione dopo la regolazione.

NOTA BENE! Regolare sempre quando l'utente è seduto sulla carrozzina e appoggiato allo schienale.

NOTA BENE! Azionare sempre il freno di stazionamento prima di procedere alla regolazione.

10.4 Traversa di rinforzo



La traversa di rinforzo serve per rinforzare e stabilizzare la struttura dello schienale della carrozzina.

La traversa viene fissata ai tubi dello schienale con 4 viti di piatto di metallo.

NOTA BENE! Il montaggio della traversa può essere eseguito solo da un servizio qualificato o da un terapeuta.

La traversa è composta da due parti che devono essere separate per ripiegare la carrozzina. Dopo aver riaperto la carrozzina, le due metà della traversa devono essere sempre nuovamente ricollegate.

Montaggio della traversa di rinforzo

- Inserire la boccola (1) all'interno del tubo

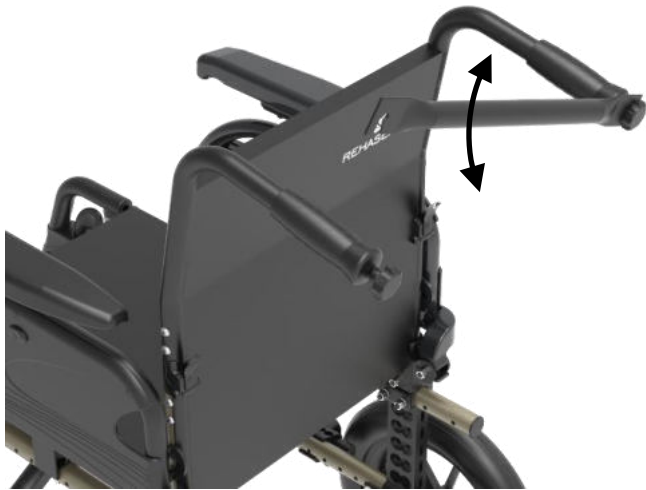

dell'impugnatura.

- Montare l'impugnatura in gomma **(2)** e il supporto **(3)**.
- Ruotare la manopola **(4)**.

Nota bene:

Ci sarà una certa resistenza durante il montaggio della traversa, questo è normale.



Smontaggio della traversa:

- Seguire le istruzioni di cui sopra nell'ordine inverso.

10.5 Regolazione del rivestimento dello schienale (equipaggiamento accessorio)



È possibile regolare la tensione del rivestimento dello schienale in modo da adattarne al meglio la forma alle esigenze dell'utente.

Per modificare la regolazione dello schienale:

- Sollevare la parte posteriore del rivestimento esterno **(1)**.
- Quindi, sganciare il velcro e regolare la tensione delle sei cinture di regolazione **(2)** fino a quando le loro impostazioni non siano conformi alle esigenze.
- Abbassare la parte posteriore del rivestimento esterno **(1)** per nascondere le cinture di regolazione.

Supporti del corpo

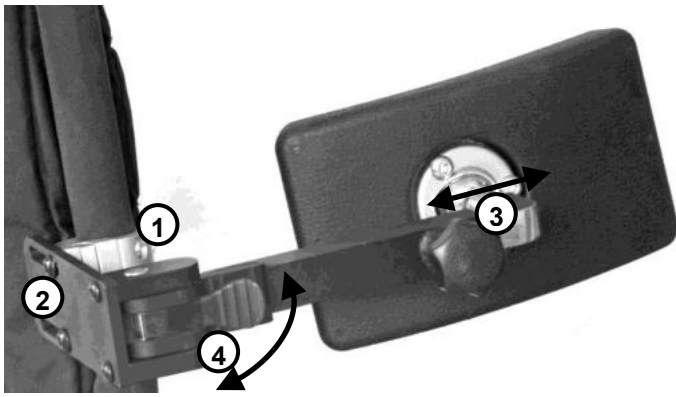

Vista laterale

I supporti del corpo permettono una stabilizzazione aggiuntiva del corpo dell'utente sulla carrozzina.

I supporti sono fissati con una staffa specifica (1) montata sul tubo dello schienale.

NOTA BENE! Il montaggio dei supporti del corpo può essere eseguito solo da un servizio qualificato o da un terapeuta.

I supporti sono fissati alla staffa (1) mediante 2 viti (2). È possibile regolare la lunghezza (sporgenza), l'angolo di inclinazione e l'interasse (larghezza) dei supporti in modo da adattarne al meglio la posizione alle esigenze dell'utente.

Per modificare l'inclinazione e/o l'interasse del supporto:

- Allentare le viti (2), posizionare il supporto nella posizione desiderata e serrare le viti.

Per regolare l'estensione del supporto:

- Allentare la manopola di fissaggio (3), sfilare o infilare il supporto alla posizione richiesta e serrare la manopola di fissaggio.

Per facilitare il trasferimento dell'utente sulla/dalla carrozzina, i supporti del corpo possono essere facilmente rimossi sui lati. A tal fine:

- Premere col dito il pulsante rosso del clip (4) e inclinare il supporto verso il lato.

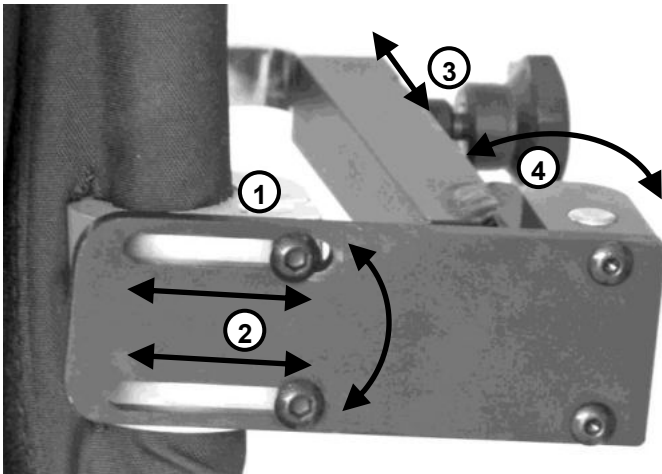

Vista da dietro

- Dopo aver spostato il supporto di nuovo nella posizione originaria, il supporto dovrebbe bloccarsi automaticamente nella propria sede.

NOTA BENE! Regolare sempre i supporti quando l'utente è seduto sulla carrozzina e appoggiato allo schienale.

Ruote girevoli antiribaltamento (equipaggiamento accessorio)

Questo accessorio permette di migliorare la stabilità della carrozzina e la sicurezza dell'utente. In particolare, è consigliato per le persone che hanno subito l'amputazione delle gambe, ma ne consigliamo vivamente l'uso a tutti gli utenti.

NOTA BENE! Il montaggio delle ruote antiribaltamento può essere eseguito solo dall'assistenza qualificata.

Le ruote sono attive quando le loro estremità si trovano dietro la carrozzina. La ruota nascosta sotto il sedile significa che il supporto



Per attivare o disattivare il supporto antiribaltamento, afferrare il tubo su cui è fissata la ruota e tirarlo verso il basso.



Quindi ruotalo attorno al suo asse nella direzione richiesta.

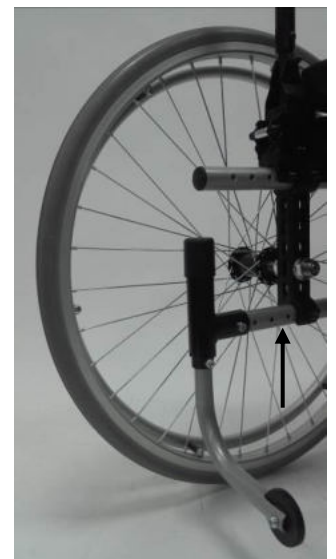

Quindi rilasciare il tubo che si bloccherà automaticamente in posizione.

non è attivo.

Ruote antiribaltamento sollevate (equipaggiamento accessorio)

Questo accessorio permette di migliorare la stabilità della carrozzina e la sicurezza dell'utente. In particolare, è consigliato per le persone che hanno subito l'amputazione delle gambe, ma ne consigliamo vivamente l'uso a tutti gli utenti.

NOTA BENE! Il montaggio delle ruote antiribaltamento può essere eseguito solo dall'assistenza qualificata.

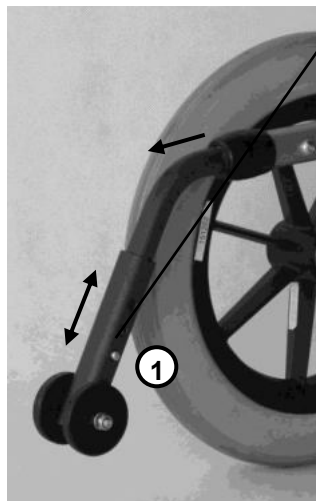

La distanza della ruota da terra può essere regolata premendo il fermo (1) e spostando la ruota in alto o in basso.

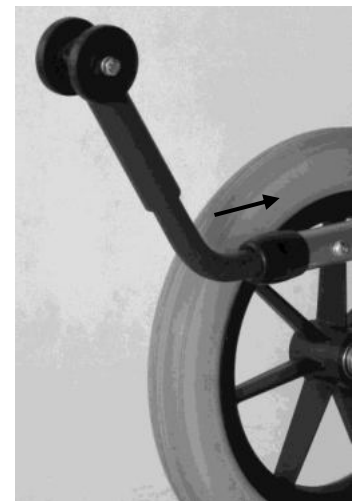
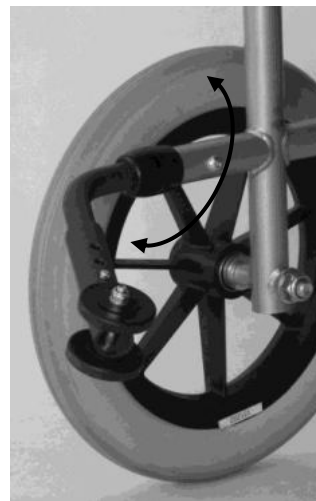

Le ruote sono attive quando le loro estremità sono rivolte verso il basso. La ruota rivolta verso l'alto significa che il supporto non è attivo.

Per attivare o disattivare il supporto antiribaltamento, afferrare il tubo e tirarlo all'indietro.

Quindi ruotalo attorno al suo asse nella direzione richiesta.

Quindi rilasciare il tubo che si bloccherà automaticamente in posizione.

Ruote scorrevoli antiribaltamento (equipaggiamento accessorio)

Questo accessorio permette di migliorare la stabilità della carrozzina e la sicurezza dell'utente. In particolare, è consigliato per le persone che hanno subito l'amputazione delle gambe, ma ne consigliamo vivamente l'uso a tutti gli utenti.

NOTA BENE! Il montaggio delle ruote antiribaltamento può essere eseguito solo dall'assistenza qualificata.

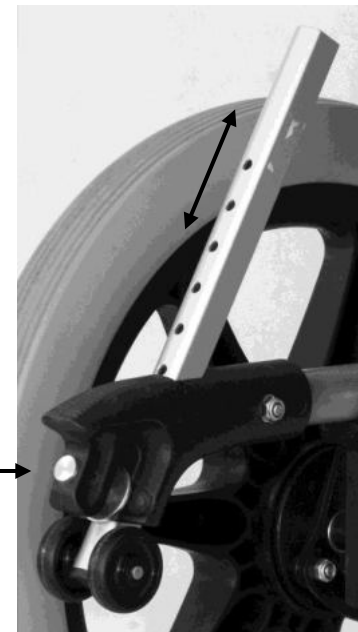

Le ruote sono attive quando le loro estremità sono in posizione bassa sopra la terra. La ruota in alto significa che il supporto non è attivo.

Per attivare o disattivare il supporto antiribaltamento, afferrare il fungo di bloccaggio e tirarlo all'indietro e tenerlo in questa posizione.

Con l'altra mano spostare il supporto nella direzione richiesta (alto/basso).

Alla fine rilasciare il fungo di bloccaggio affinché il supporto si blocchi nella posizione richiesta.



In caso di qualsiasi domanda, si prega di contattare il produttore o il rivenditore locale.

Rivenditore:

Produttore

Rehasense® Sp.z o.o.
Sulejowska 45 G
97-300 Piotrków Trybunalski
Poland

www.rehasense.com
info@rehasense.com

CH	REP
----	-----

Sodimed SA
Chemin Praz-Devant 12
1032 Romanel-sur-Lausanne
Suisse